

1 Las maken in het dakpaneel waarin het raam komt.

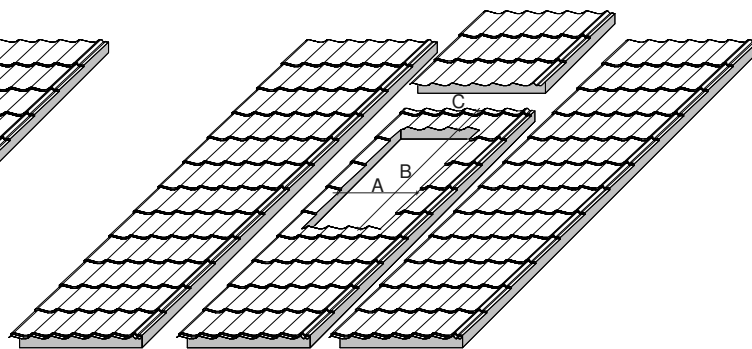

2 Gat zagen in dakpanpaneel volgens tabel.  
Maat A en B is maat binnenzijde raamprofiel + 15mm.  
Maat C is afhankelijk van maat overlap/las.

rug aan niet overlappende laten zitten  
(alleen bij toepassing van dakpanpanelen)

ruggen wegzagen  
20mm inzagen

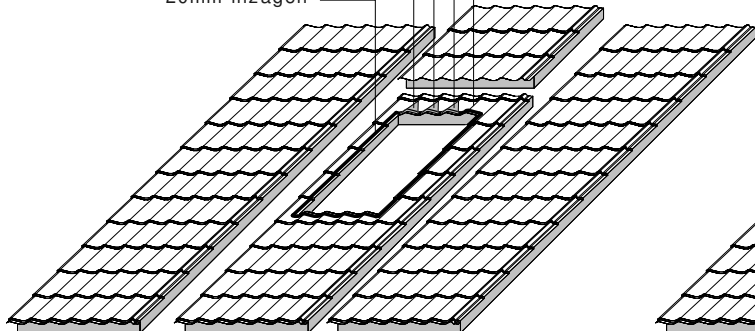

3 Rondom sparing 20mm inzagen ter voorkoming koudebrug.  
Ruggen wegzagen aan bovenzijde raamgat.  
(rechtse of linkse rug blijft zitten bij rechts of links legend paneel.)

eindprofiel afknippen  
(niet bij elk dakpanpaneel  
noodzakelijk)

dakpanplaatschroeven  
kitband

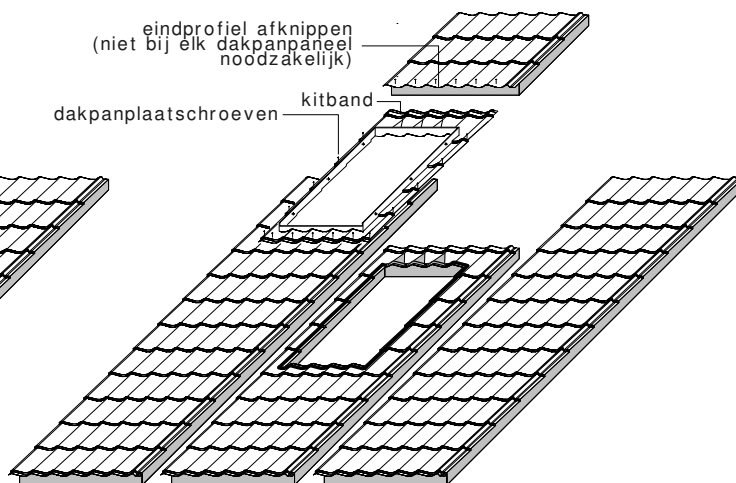

4 Raam aanbrengen en vastzetten met dakpanplaatschroeven.  
Bovenzijde kitband aanbrengen en bovenplaat monteren.

zinken afdekkap

afdekkap vastzetten met bijgeleverde schroeven



klemlijsten

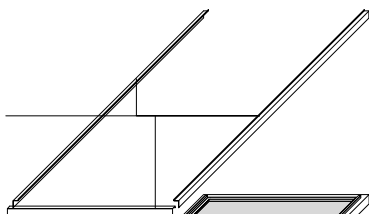

Velux  
dakraam

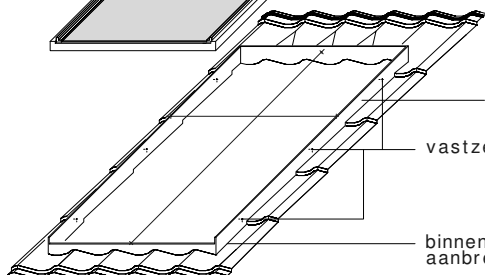

dakraam met bovenzijde lijst gelijk houden

vastzetten dakraam d.m.v. bijgeleverde montageschroeven

binnenzijde afpurren en binnenlijst op maat zagen en  
aanbrengen met bijgeleverde schroeven of montagekit



**Profiled**  
window

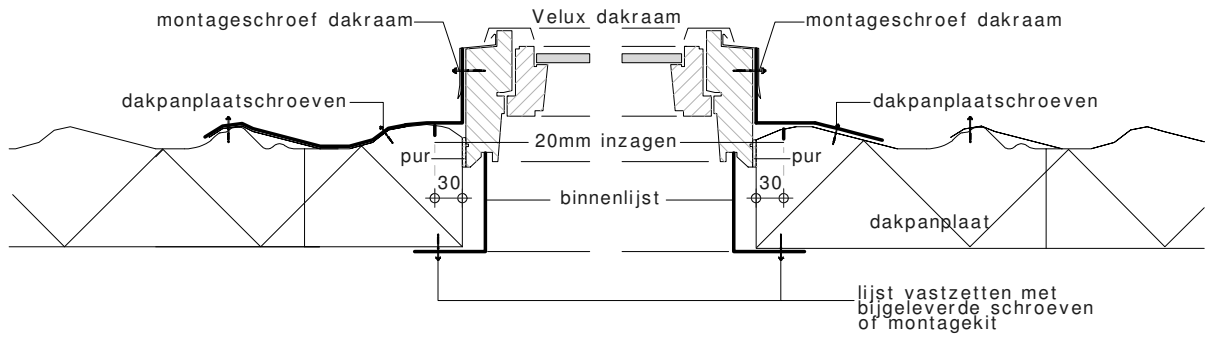

## horizontaal detail

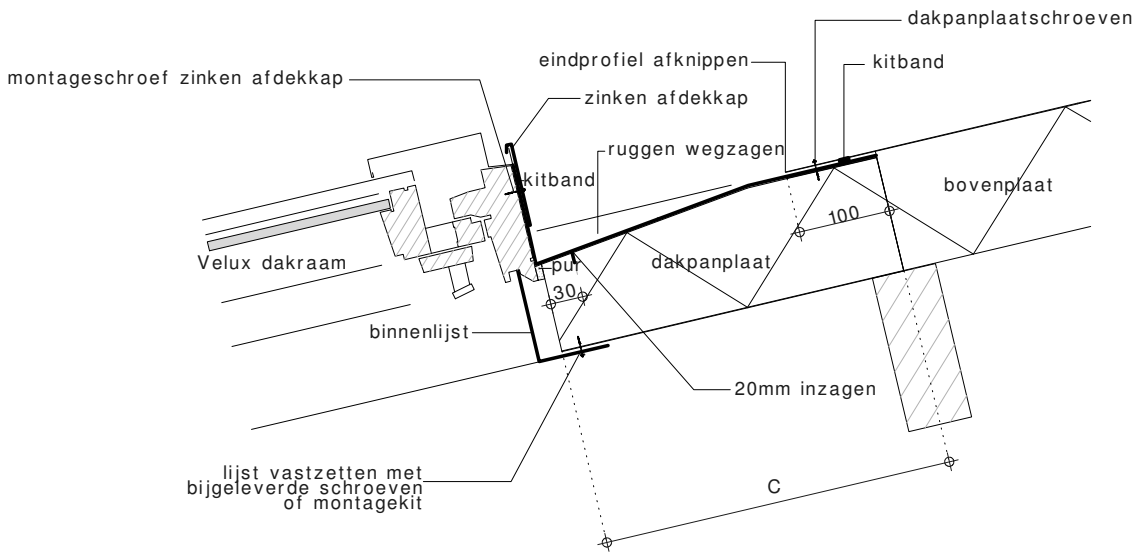

## bovendetail

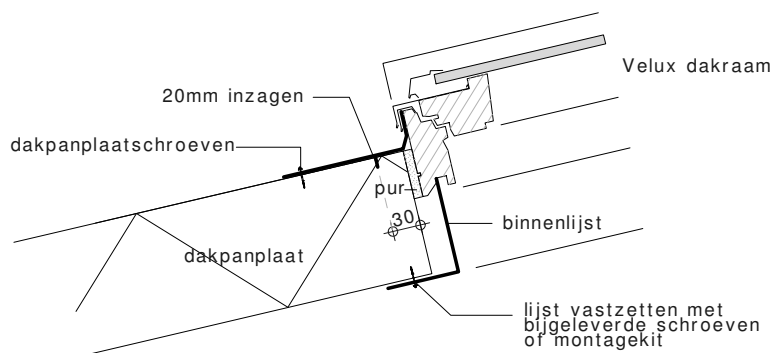

## onderdetail



**Profiled**  
window